

Avec le
soutien
financier
de



Une autre vie s'invente ici



Mettre en valeur les paysages en transition des **Sources du lac d'Annecy** à travers les patrimoines

Analyse du territoire de Val de Chaise

2025

À
l'initiative
de



Sous
l'encadrement
de

PNR du Massif des Bauges :

Romane Girard

CC des Sources du lac d'Annecy :

Gaëlle Verjus

IAE Savoie Mont Blanc :

Roxane Favier et Géraldine Charvin

LPP La Fontaine :

Mélanie Bertin et Capucine Berthault Peillon

Analyse du territoire de Val de Chaise

JEANNE BOICHON,
COLINE DE LUCA,
GIULIA LIBRI
07/02/2025



Sommaire

01 Contexte et enjeux du territoire

02 Le four à pain de Cons-Sainte-Colombe

03 Impacts d'une activité touristique sur le territoire

04 Analyse thématique des entretiens

05 Nos propositions de dynamisation & de rénovation

06 Partie Lycée Lafontaine

Contexte et enjeux du territoire

- **Population** : 1390 habitants, vieillissante, peu d'installation de jeunes actifs (logements coûteux)
- **Economie** : Dépendance à l'agriculture et au tourisme, peu de commerces/services, dépendance aux grandes villes.
- **Patrimoine et environnement** : Richesse culturelle (four à chaux, four à pain), sentiers de randonnée, engagement écologique.
- **Accessibilité limitée** : Transports insuffisants, enclavement entre Annecy et Albertville.
- **Dynamisme local**: Initiatives associatives, mais manque de participation des jeunes et tensions post-fusion des communes.

Analyse SWOT

Forces (S)	Faiblesses (W)
<ul style="list-style-type: none">• Patrimoine naturel et culturel riche• Engagement écologique et initiatives locales• Dynamisme associatif (valorisation locale)	<ul style="list-style-type: none">• Transports et accessibilité limités• Logements coûteux, freinant les jeunes• Manque de commerces et d'opportunités économiques
Opportunités (O)	Menaces (T)
<ul style="list-style-type: none">• Tourisme durable et écotourisme• Partenariats régionaux pour dynamiser l'économie• Valorisation du patrimoine pour renforcer l'attractivité locale	<ul style="list-style-type: none">• Risque de surfréquentation et pression environnementale• Enclavement si les infrastructures ne se développent pas• Fragilité économique face à la dépendance aux grandes villes

Le four à pain de Cons-Sainte-Colombe

Historiquement

- Four communautaire, construit en 1850
- Moment fort de travail collectif, d'entraide et de partage
- Lieu de rassemblement social entre les habitants
 - >> **fêtes du village, cuisson du pain par familles**



De nos jours

- Rénové et entretenu par l'association "Vivre à Cons-Sainte-Colombe"
- Quelques évènements autour du four, dernier a eu lieu en Octobre 2023



Impacts

d'une activité touristique sur le territoire

Impacts positifs

Tourisme

Augmentation de la fréquentation
Valorisation du patrimoine

Politiques & transports

Renforcement des partenariats locaux

Communs

Mise en valeur des infrastructures locales
(fours à chaux, four à pain)

Développement durable

Opportunité de sensibilisation écologique

Habitants

Renforcement du sentiment d'appartenance

Commerces

Dynamisation des commerces existants et création d'opportunités

Eaux

Activités autour des points d'eau

Impacts négatifs

Tourisme

Saturation des infrastructures
Surfréquentation des sites naturels

Politiques & transports

Tensions entre hameaux
Nuisances dues à la circulation

Communs

Surcoût d'entretien des infrastructures

Développement durable

Pression sur les ressources
Impact carbone accru

Habitants

Perte de tranquillité,
Difficultés d'intégration

Commerces

Offre insuffisante pour répondre à la demande

Eaux

Restrictions d'eau
Dégradation des points d'eau

Analyse thématique des entretiens



Thématiques abordées

Recurrence

- Déclin de l'investissement associatif et dynamisme villageois
- Problématique des finances publiques
- Population vieillissante et instable: vers une ville "dortoir"

Divergence

- Attachement au patrimoine local et culturel
- Différences d'envies selon le profil des habitants

Opposition

- Tensions culturelles liées à la fusion des communes
- Rôle et évolution du monde associatif dans les villages

Profils des interrogés

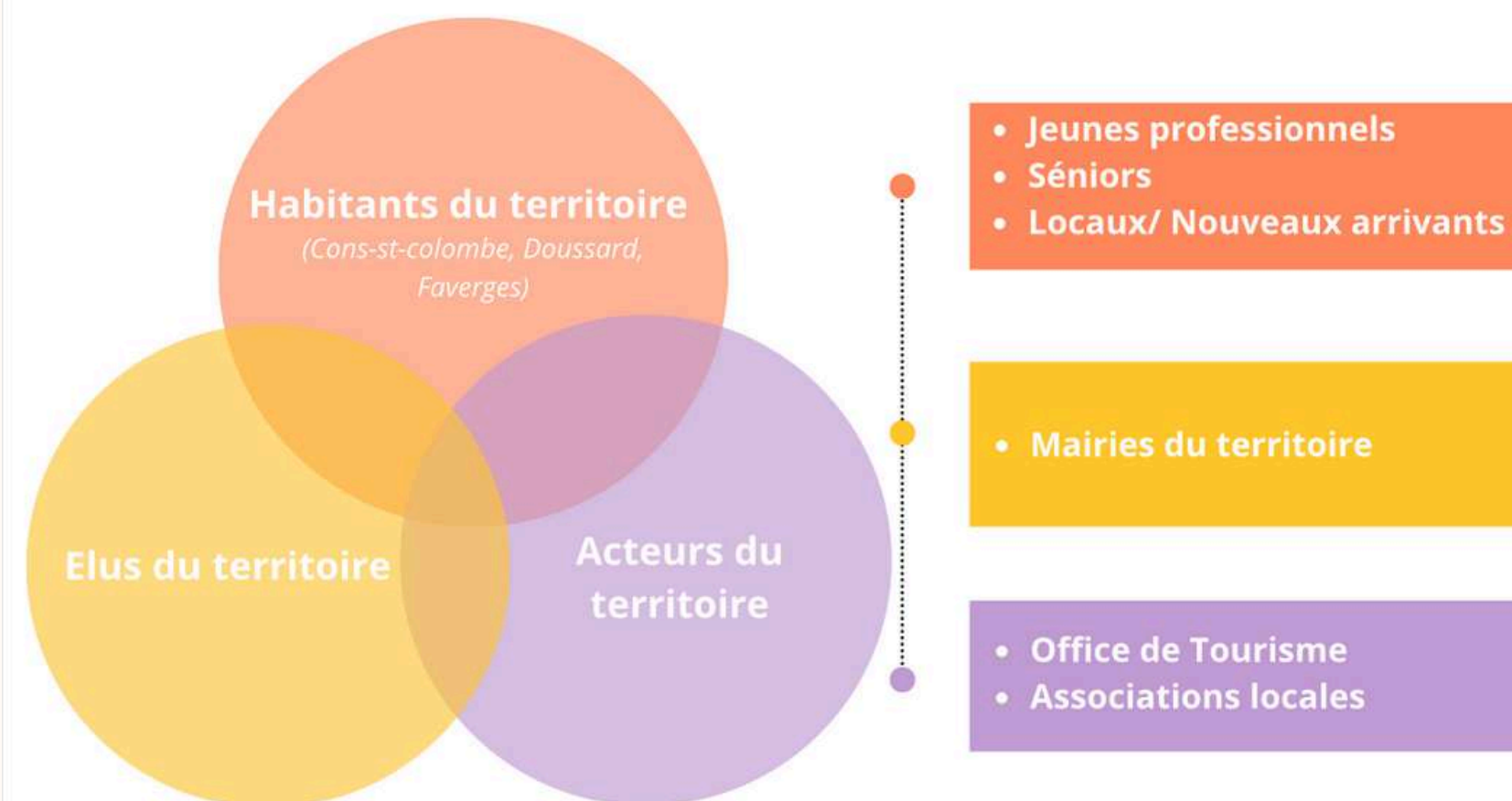

Nos propositions de dynamisation

1

Balade dégustative:

Promouvoir les produits locaux et le patrimoine de la région: les fours à pain (Arnand et Verthier).

2

Circuits de randonnées autour des fours à pain:

Deux circuits, afin de découvrir les fours à pain régionaux, un autour de Val de Chaise et St Ferréol puis mettre en avant celui de Arnand et Verthier (collaboration avec deux autres groupes)

3

Collaboration avec Pizzissime:

Instaurer une soirée pizza de manière plus régulière, une fois par mois

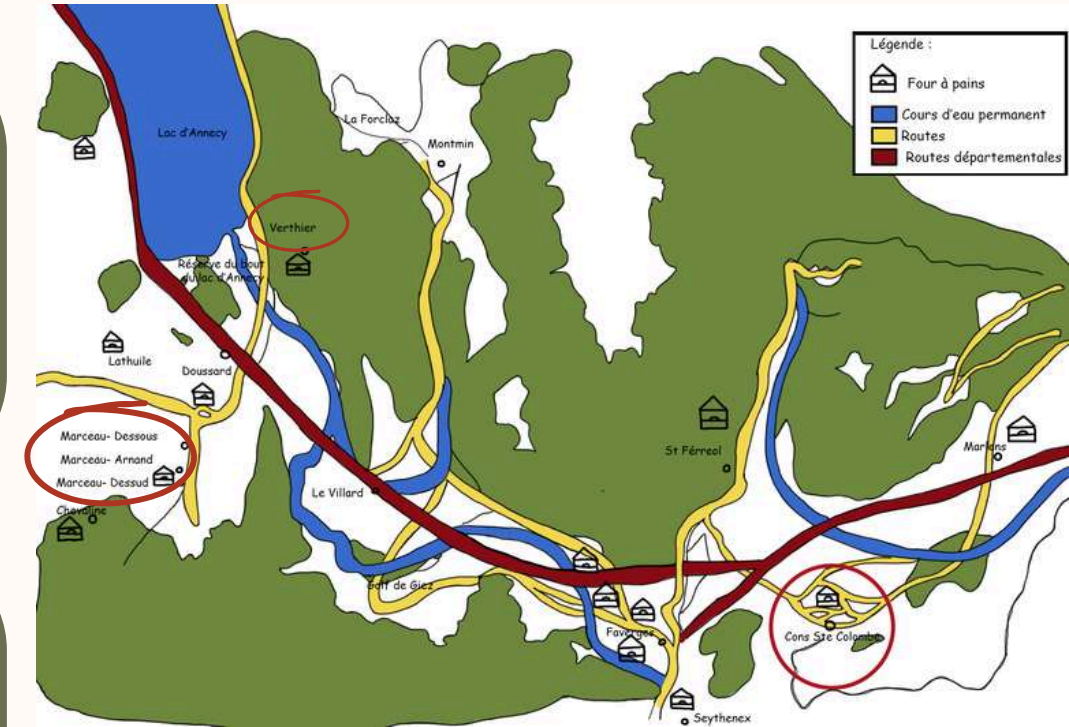

Nos propositions de rénovation

Réhabiliter la fontaine à côté du four à pain



1

Chantier de jeunes bénévoles internationaux:

- **Attractivité locale** : Impliquer des jeunes dans un projet concret pour renforcer leur attachement au territoire et attirer une nouvelle population curieuse de découvrir la région.
- **Valorisation du patrimoine** : La restauration de la fontaine du four à pain symbolise le lien avec le patrimoine local tout en le rendant attractif.
- **Dynamisme communautaire** : Favorise l'échange interculturel et l'engagement communautaire.

Partie Lycée Lafontaine

CHARLOTTE MASIER
ZAZIE MACE
07/02/2025



Analyse de l'environnement

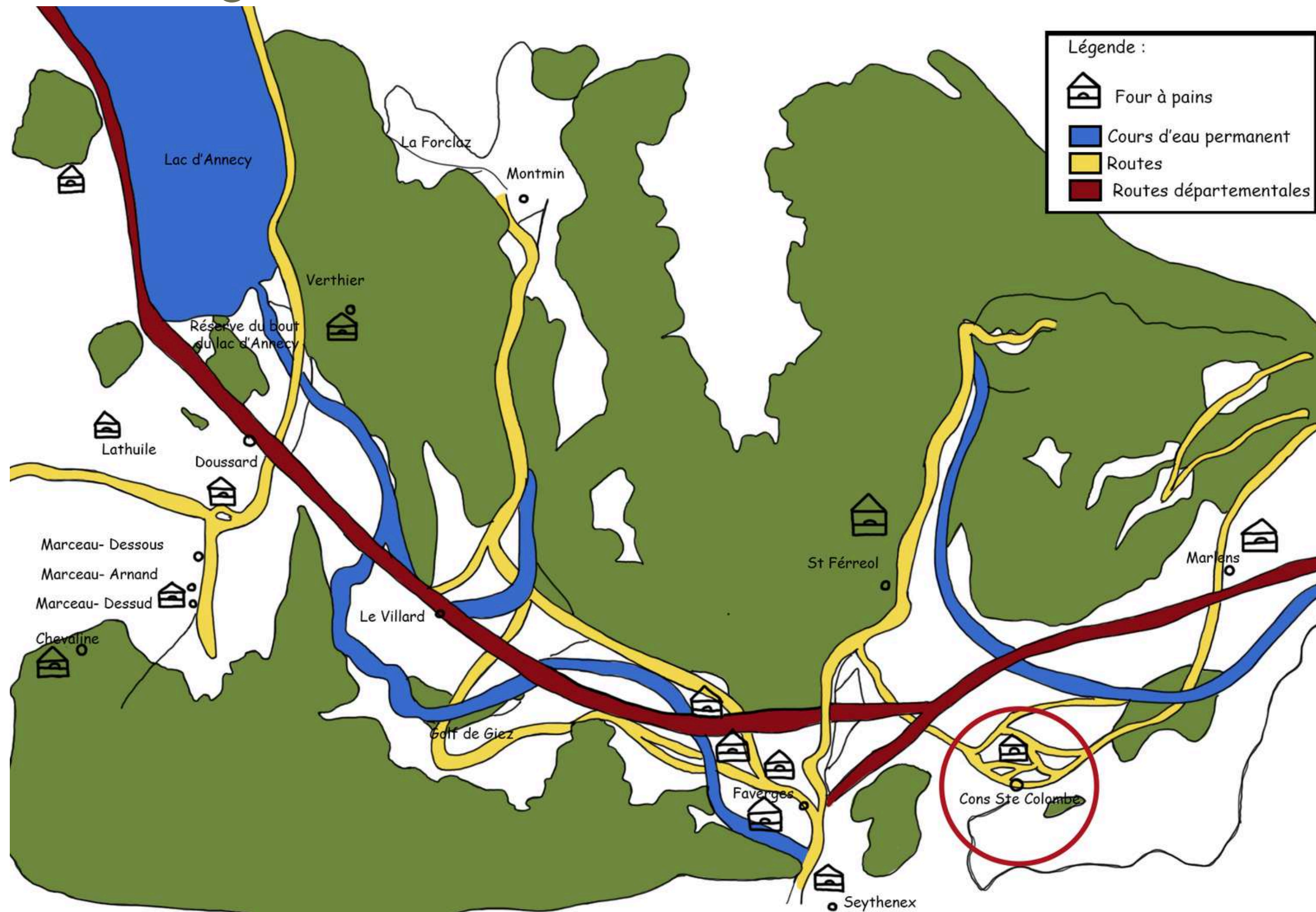

Analyse de l'environnement

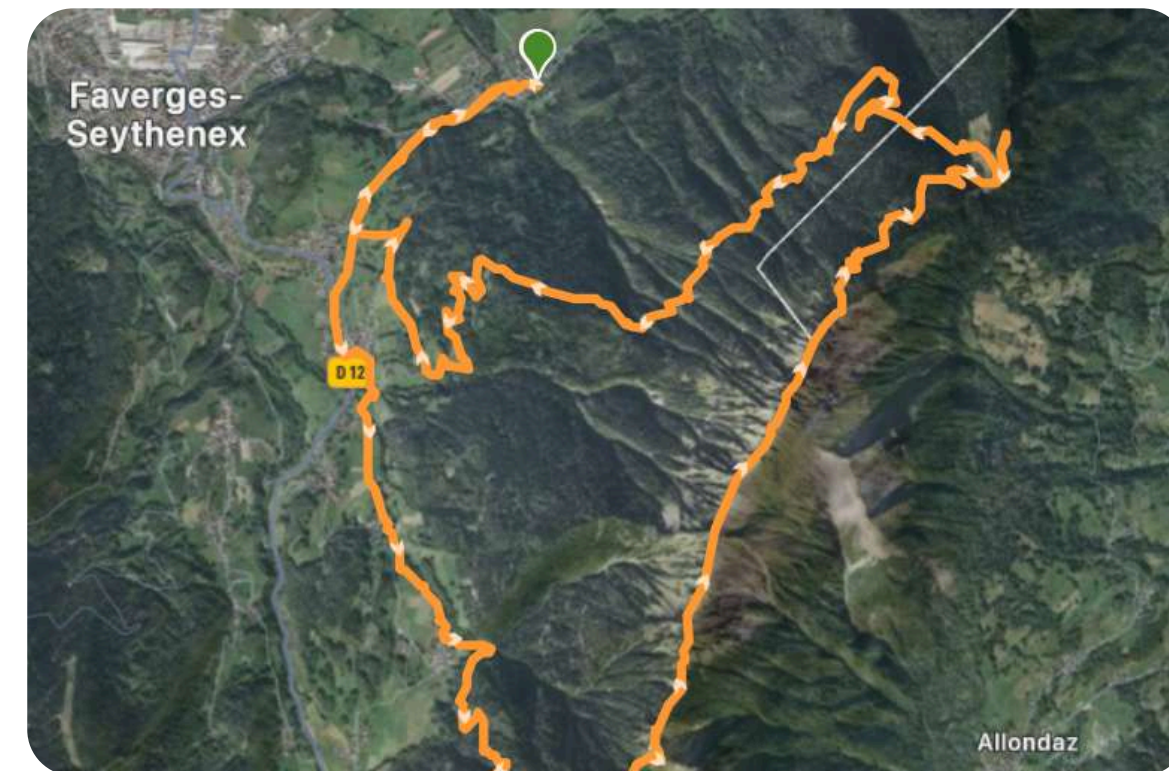
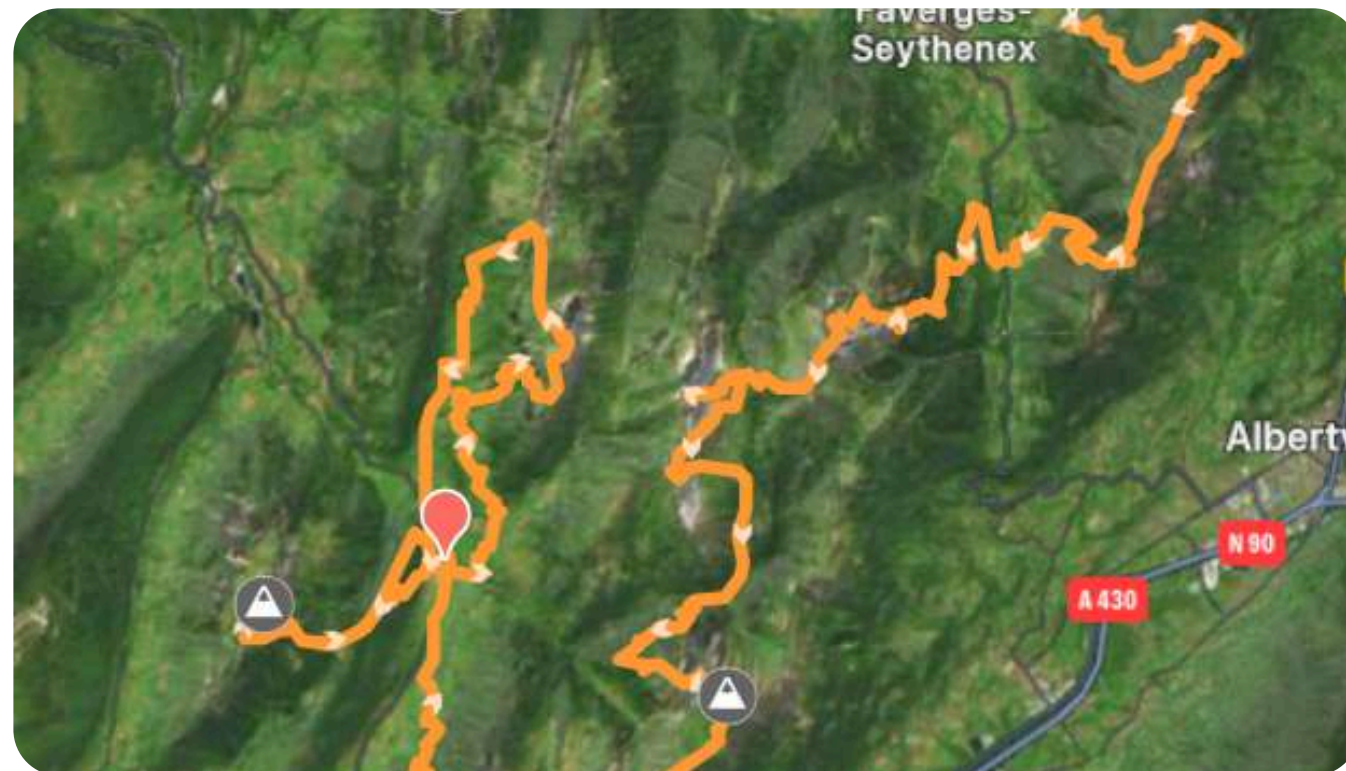
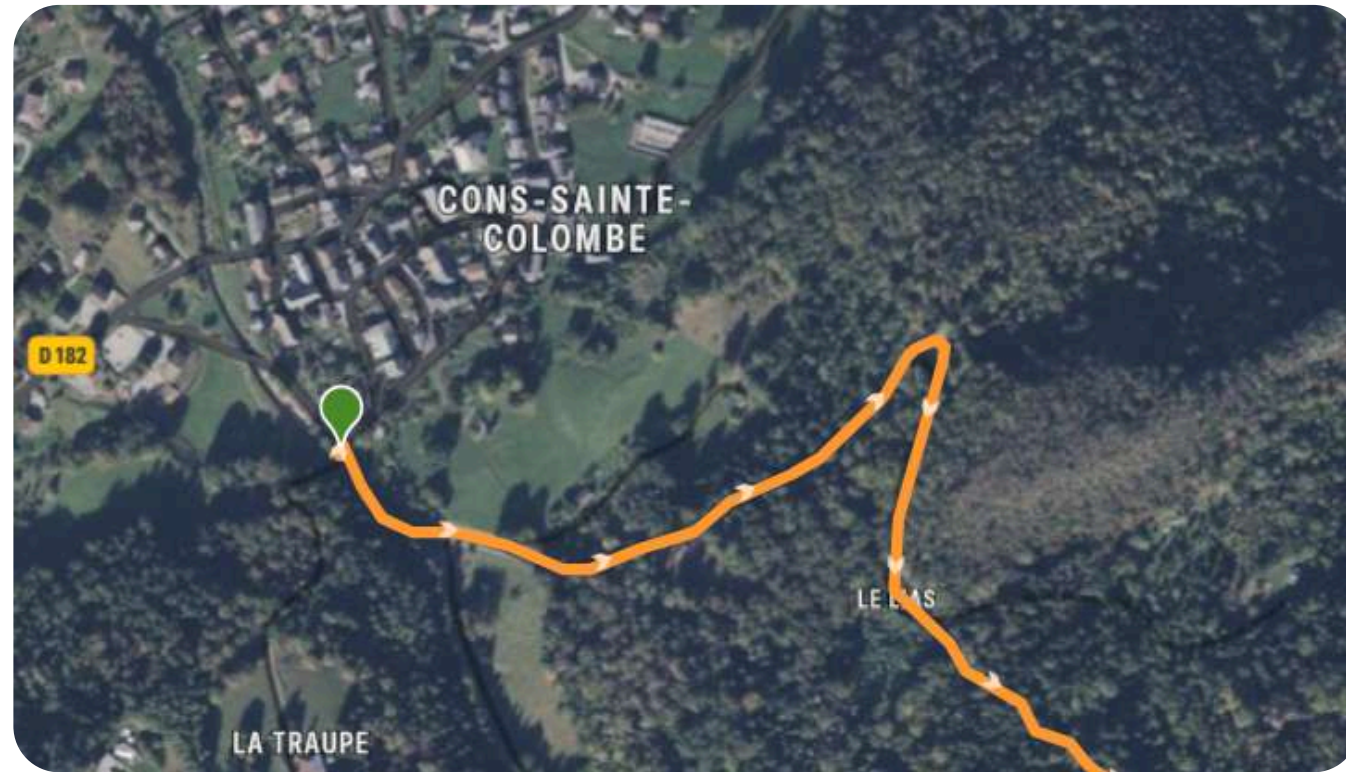

Analyse de l'environnement

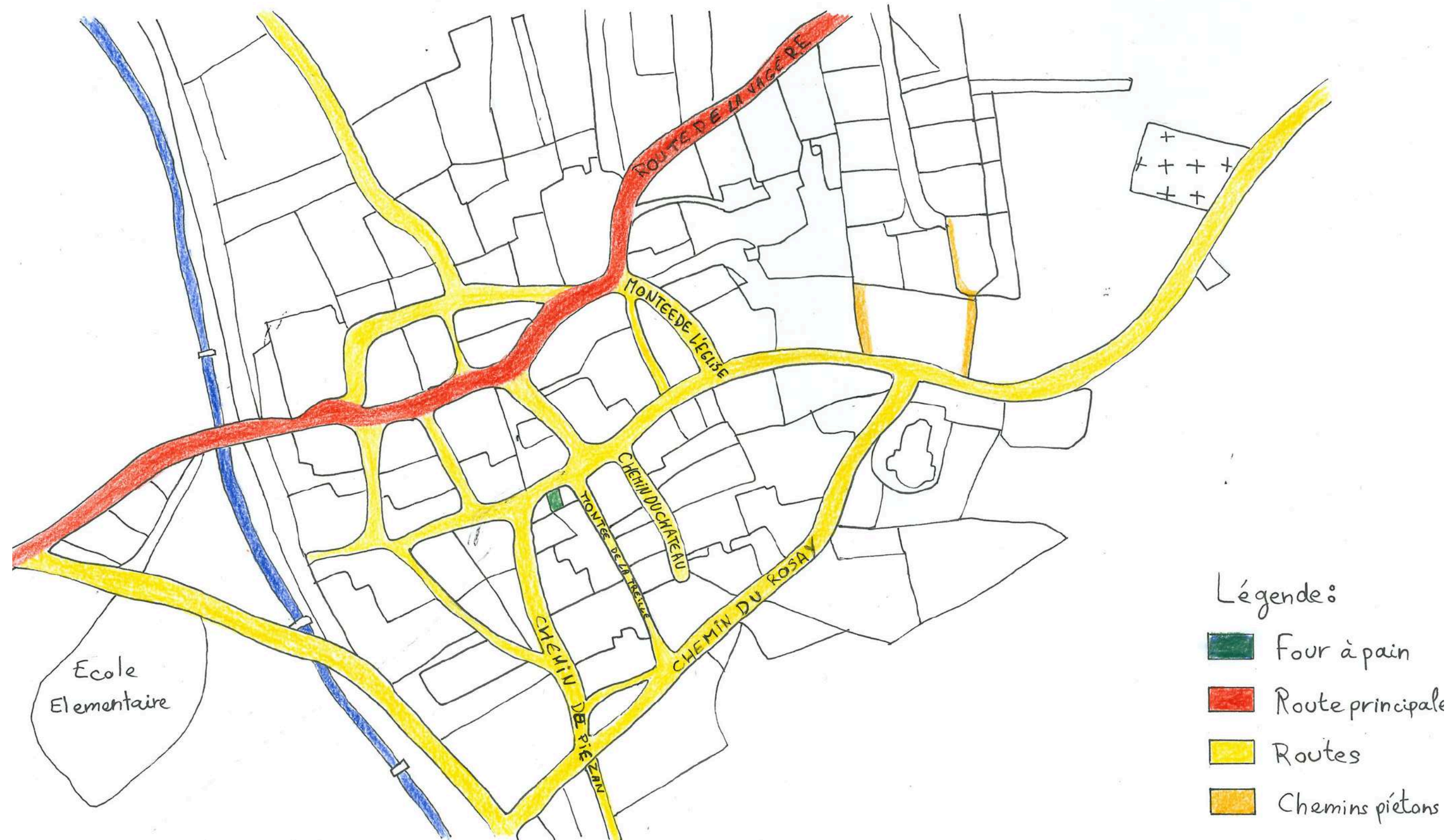

Plan de cadastre des flux routiers

Analyse de l'environnement



Plan de cadastre des bâtiments

Analyse de l'environnement

Légende

- Temps à pied
- Dénivelé
- Distance



Schéma des temps de trajet et altitude des lieux publics

Prise de côtes



Vue de dessus

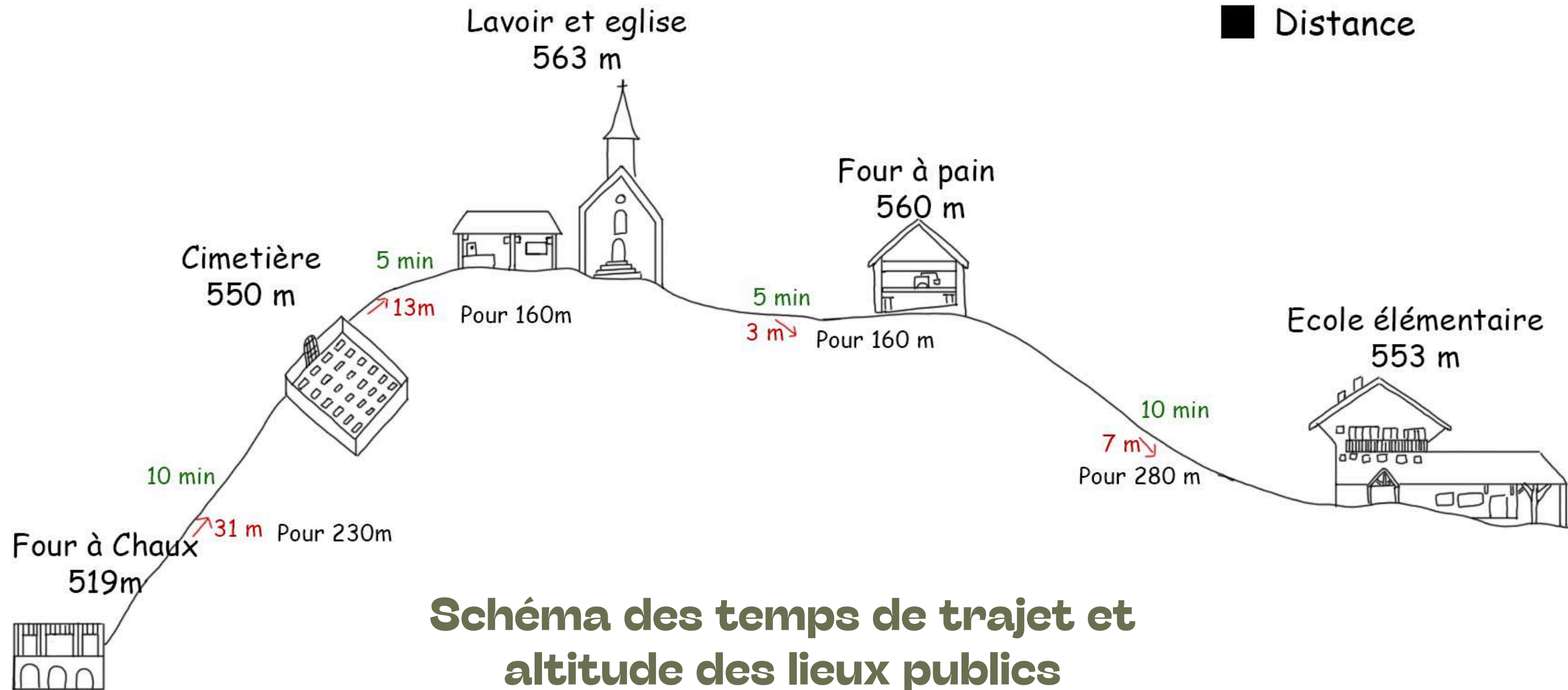
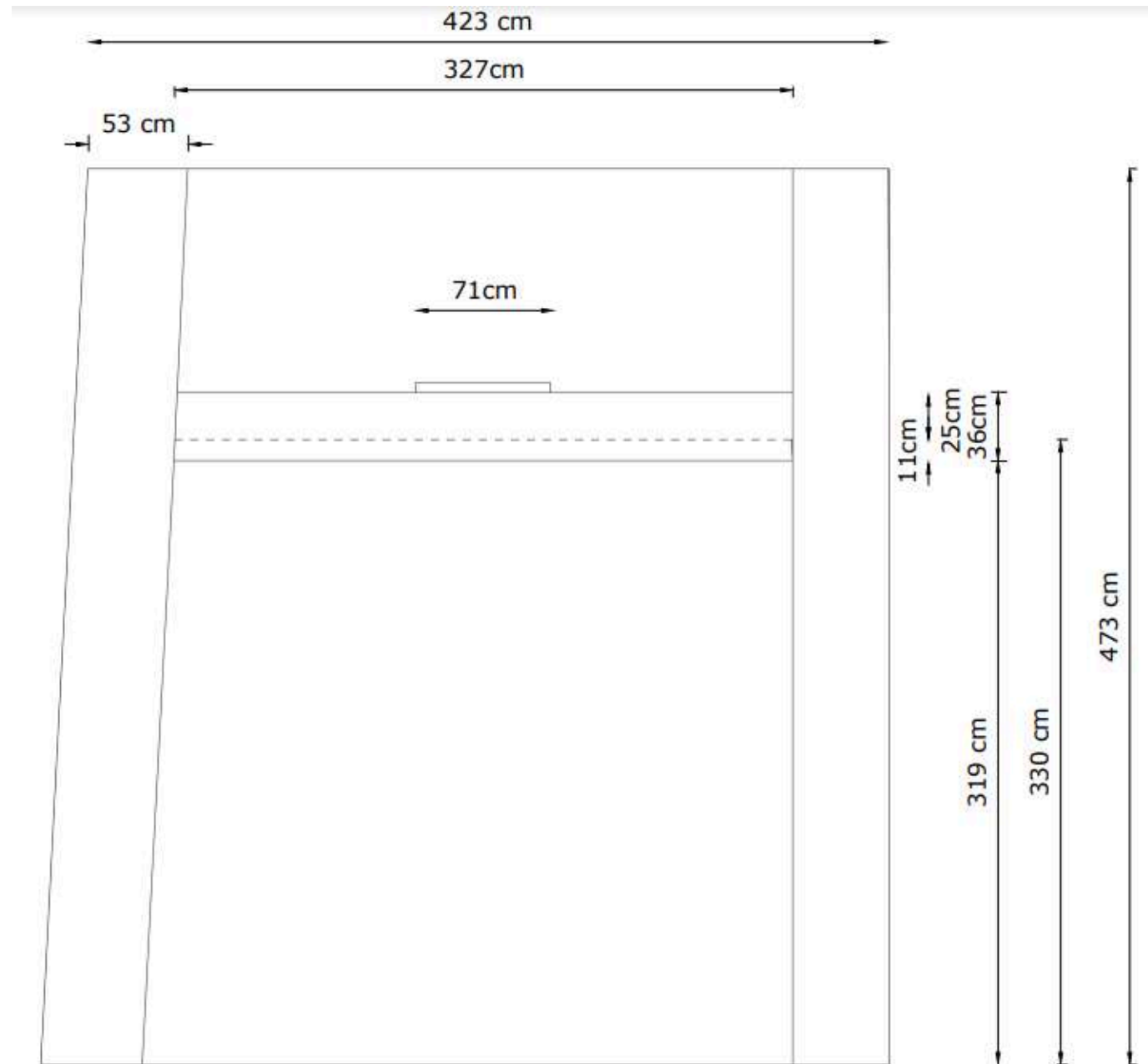
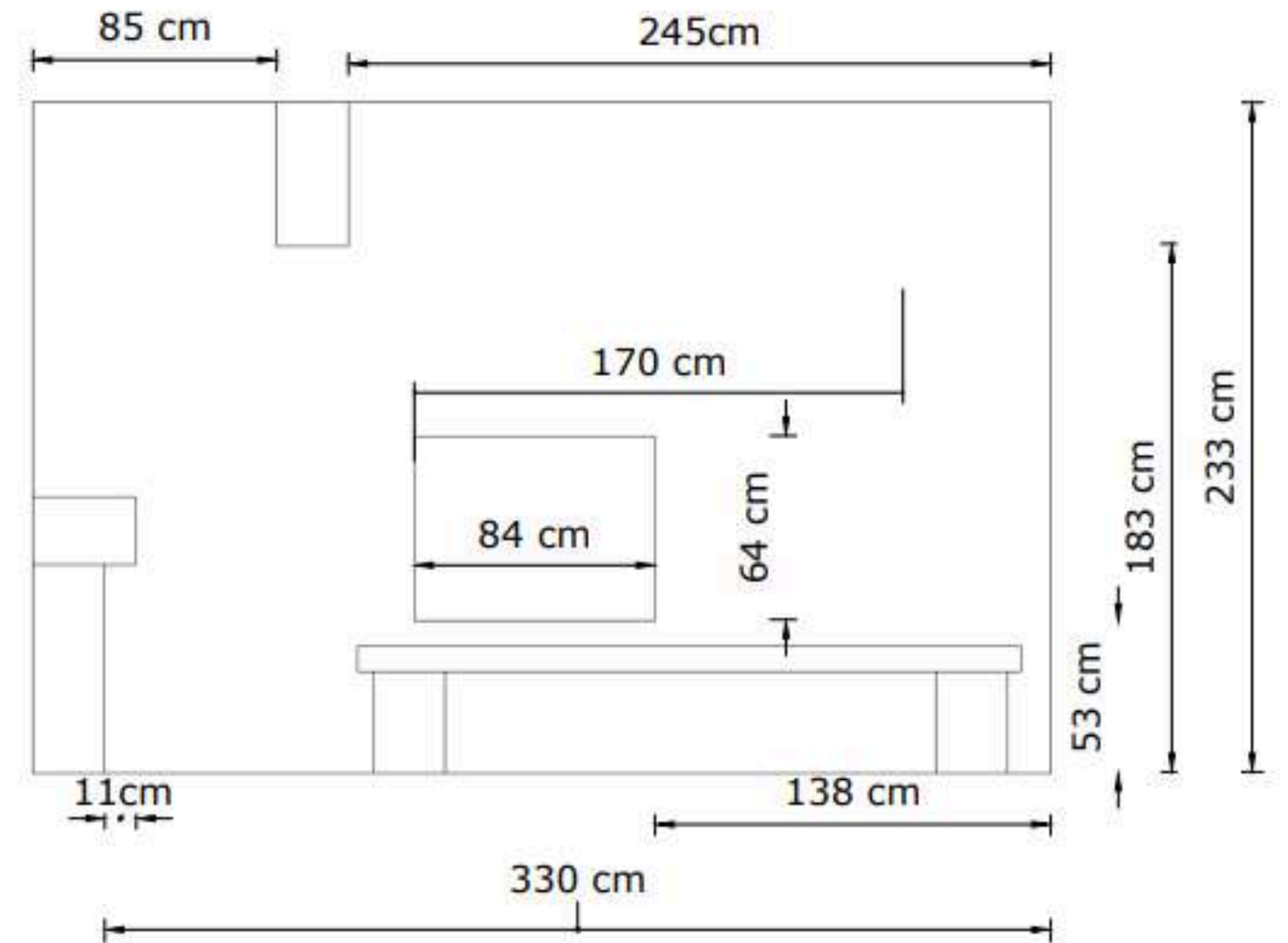

Vue de côté

Prise de côtes

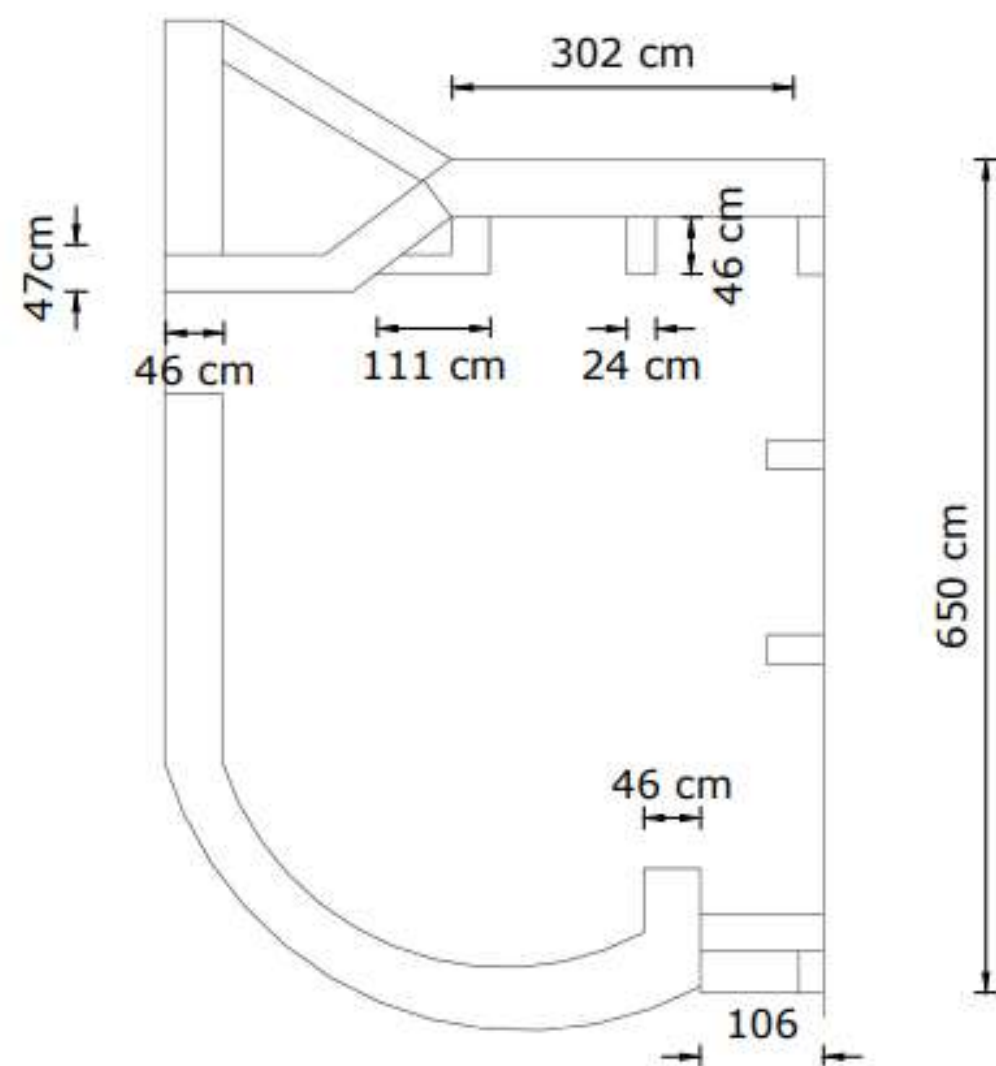

Extérieur gauche

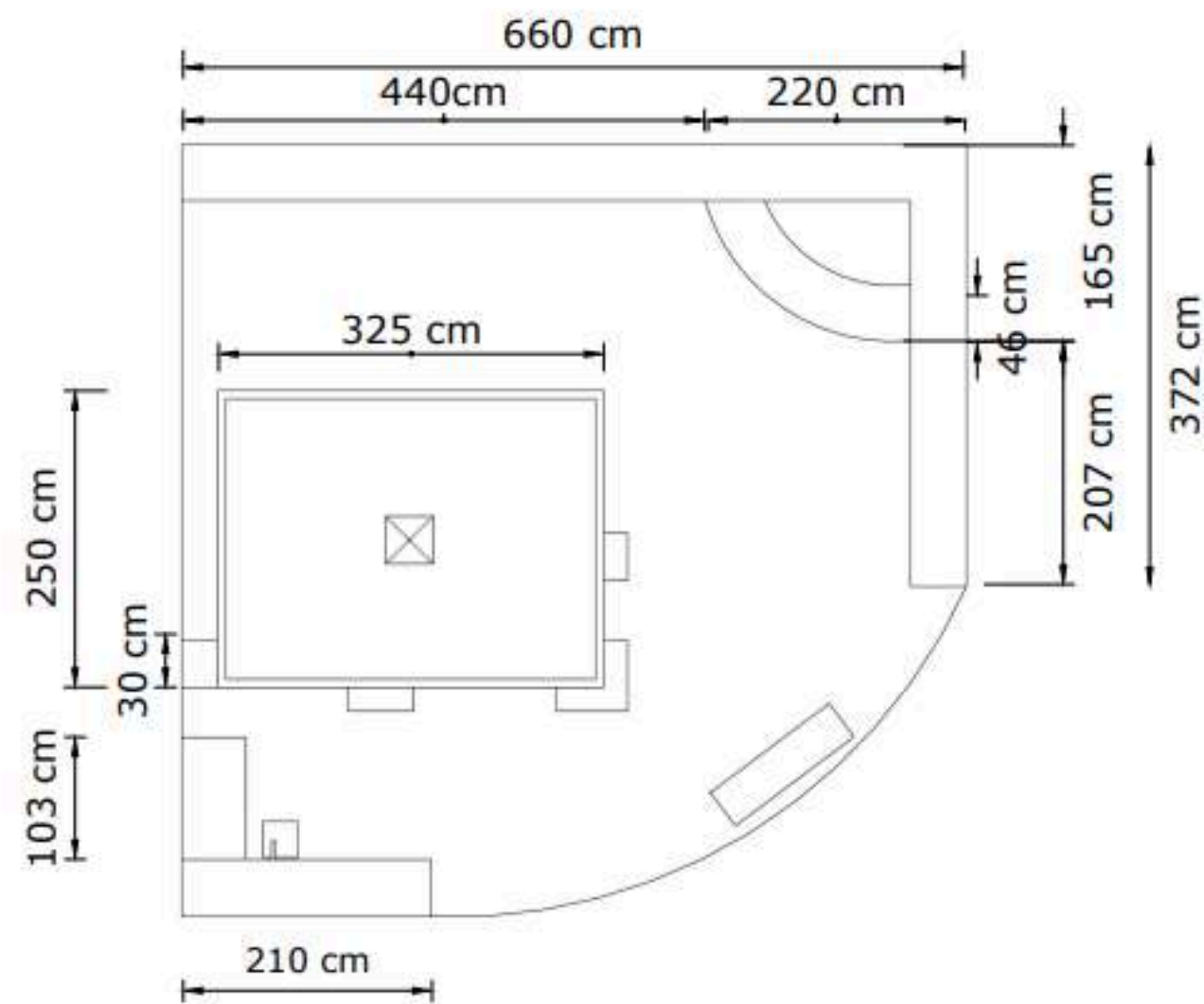

Extérieur droit

Prise de côtes

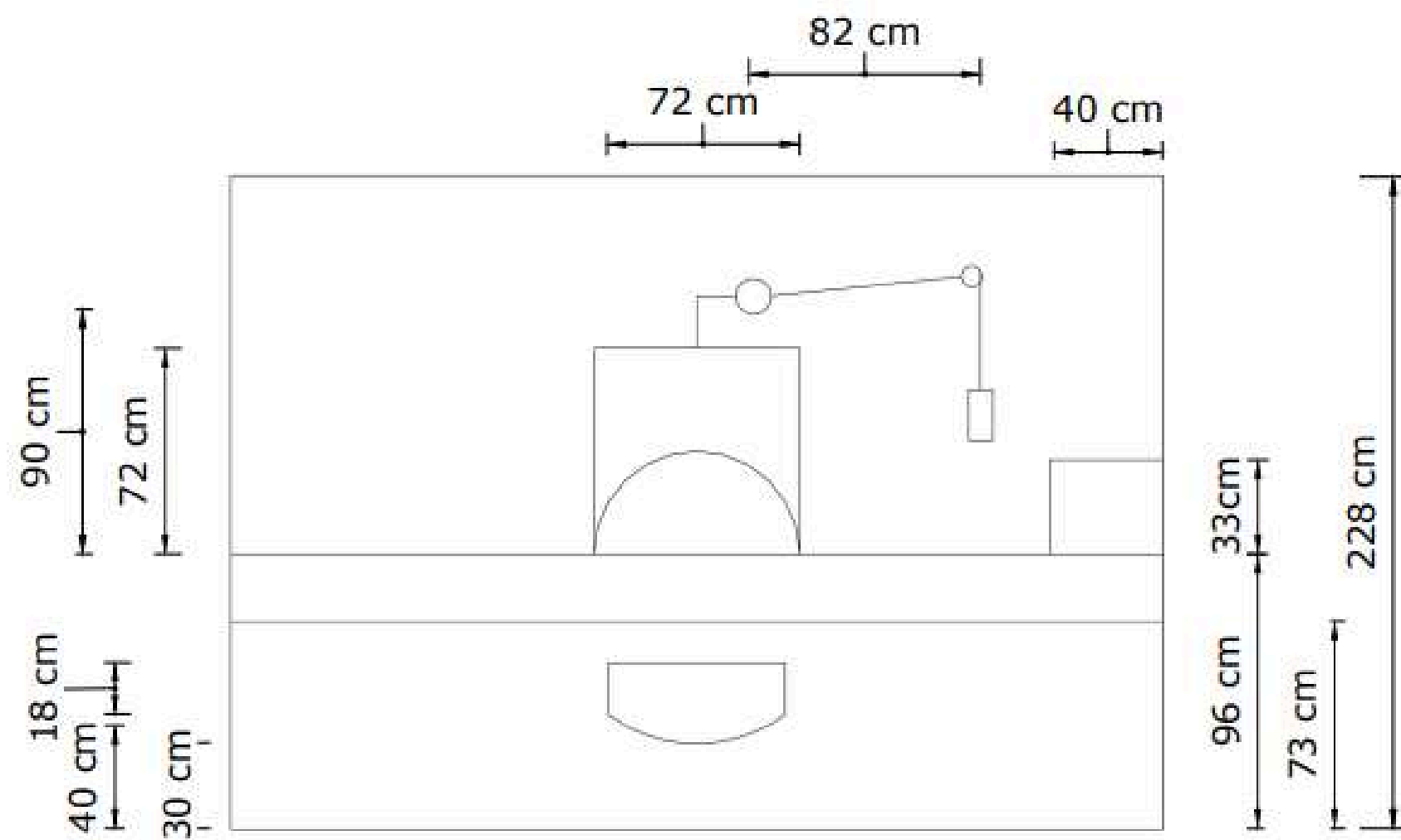

Le four

20 mètres carrés - 6 mètres carrés pris par le four

2 extérieurs de 24 mètres carrés

1 fontaine, 1 robinet, 1 lampe

Analyse des cibles

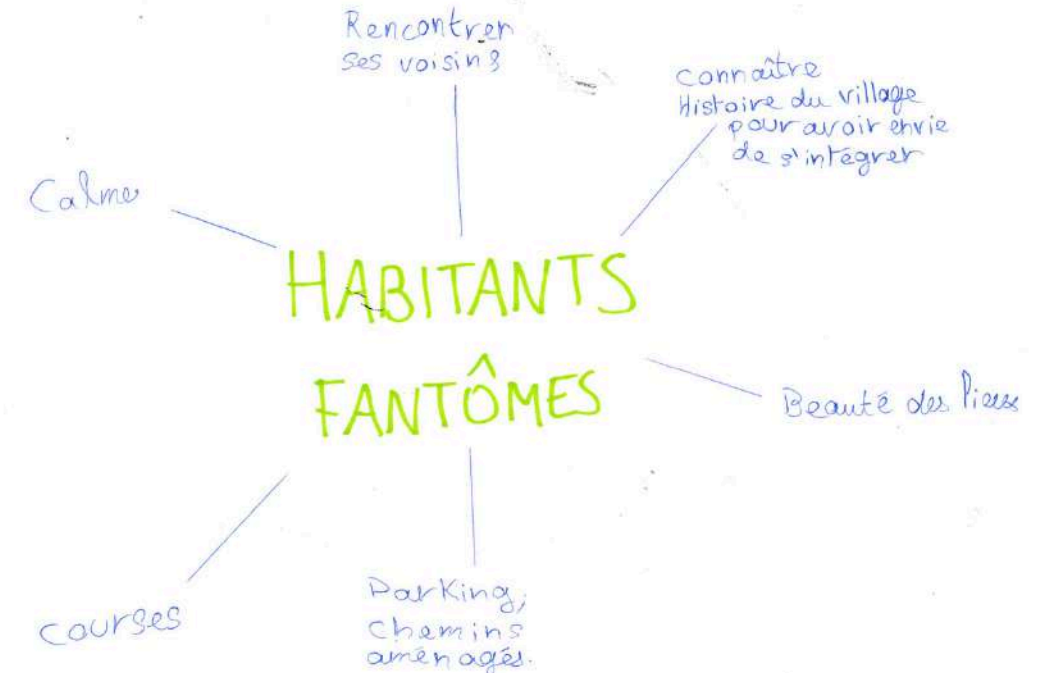
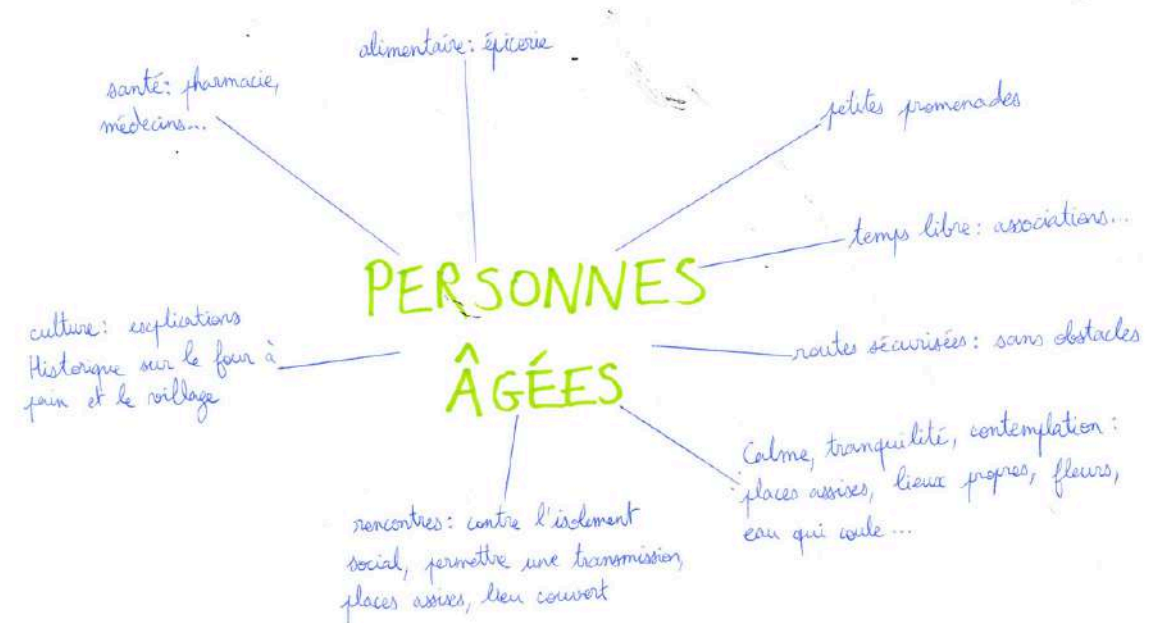
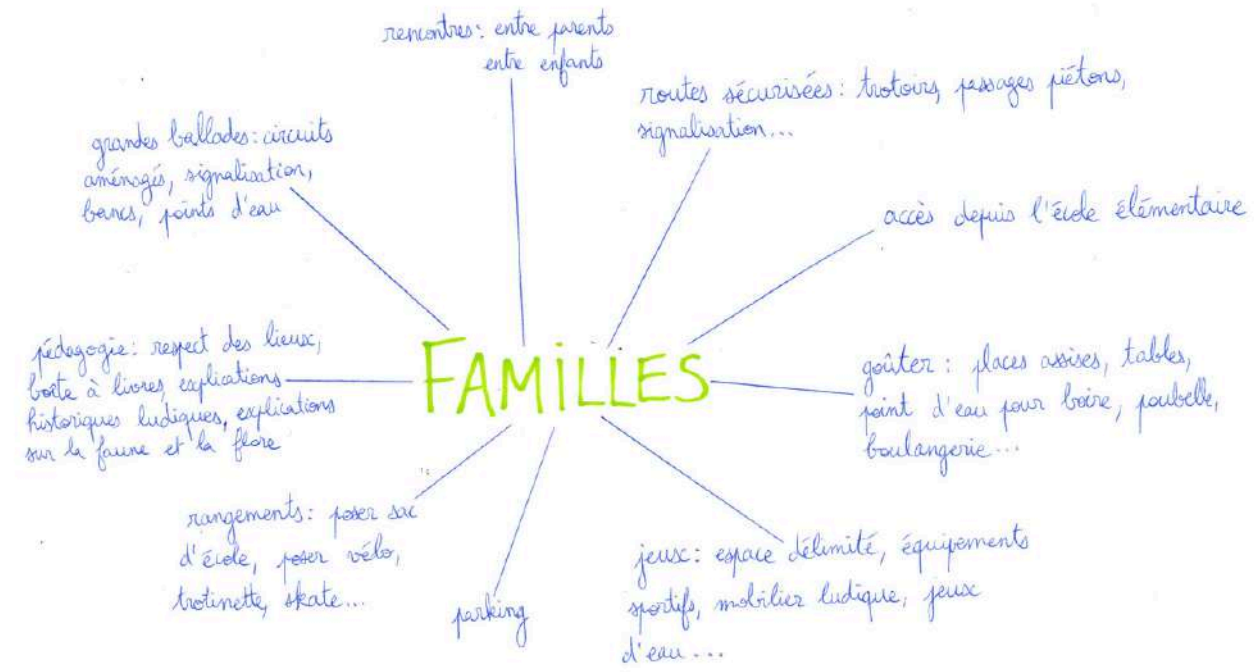

Analyse des cibles



RENCONTRE



Les propositions de réaménagement

 **Projet hors les murs, petite ville de demain**

ENQUÊTE

Nous sommes étudiantes en 2ème année post bac en Design d'Espace au lycée de Faverges.
Nous participons à l'atelier "Hors les murs," dont l'objectif est de valoriser le patrimoine local et de redynamiser le territoire des Sources du Lac d'Annecy. Dans ce cadre, nous collectons des informations.

Nous serions reconnaissantes si vous acceptiez de répondre à notre enquête.
Merci !

Zazie et Charlotte (zazie.cap@gmail.com)

Quel est votre âge? _____

Cons St Colombe est-il votre village de résidence principale ?
 OUI
 NON

SI OUI : Depuis quand ? _____

SI NON : à quelle fréquence vivez-vous à Cons St Colombe ? _____

Où faites-vous vos courses ? _____

Connaissez-vous d'autres habitants que ceux de votre foyer ?
 Entre 0 et 5
 Entre 5 et 10
 Plus que 10

Quels lieux vous permettent de rencontrer les habitants du village ? (ex : école primaire, four à chaux...) _____

A DEPOSER DANS LES BOÎTES AU LAVOIR ET À L'ÉCOLE PRIMAIRE AVANT LE 13 /11

Projet hors les murs, petite ville de demain

Quels sont les événements réguliers organisés dans le village en général ? Et autour du four à pain (marché, messe, fête des voisins, pot d'accueil des nouveaux résidents...etc) _____

Comment êtes vous au courant des événements dans le village ? (bouche à oreilles, affiches, réseaux sociaux...) _____

Quand êtes-vous passé devant le four à pain pour la dernière fois? Pourquoi? _____

Quand vous êtes-vous assis au four à pain pour la dernière fois ? Pourquoi ? _____

Connaissez-vous l'Histoire du four à pain ?
 OUI
 NON

Connaissez-vous l'Histoire du village ? Avez-vous des souvenirs, anecdotes, de ce qu'il s'y passait ? _____

Selon vous, que manque t-il au village ? _____

Facultatif, si vous souhaitez un retour :

• NOM / PRÉNOM : _____

• ADRESSE MAIL : _____

A DEPOSER DANS LES BOÎTES AU LAVOIR ET À L'ÉCOLE PRIMAIRE AVANT LE 13 /11

Histoire du four à pain méconnue

Manque de services de première nécessité

Manque d'un lieu accessible à tous (enfants !) où on peut se rencontrer

Proposition de réaménagement A

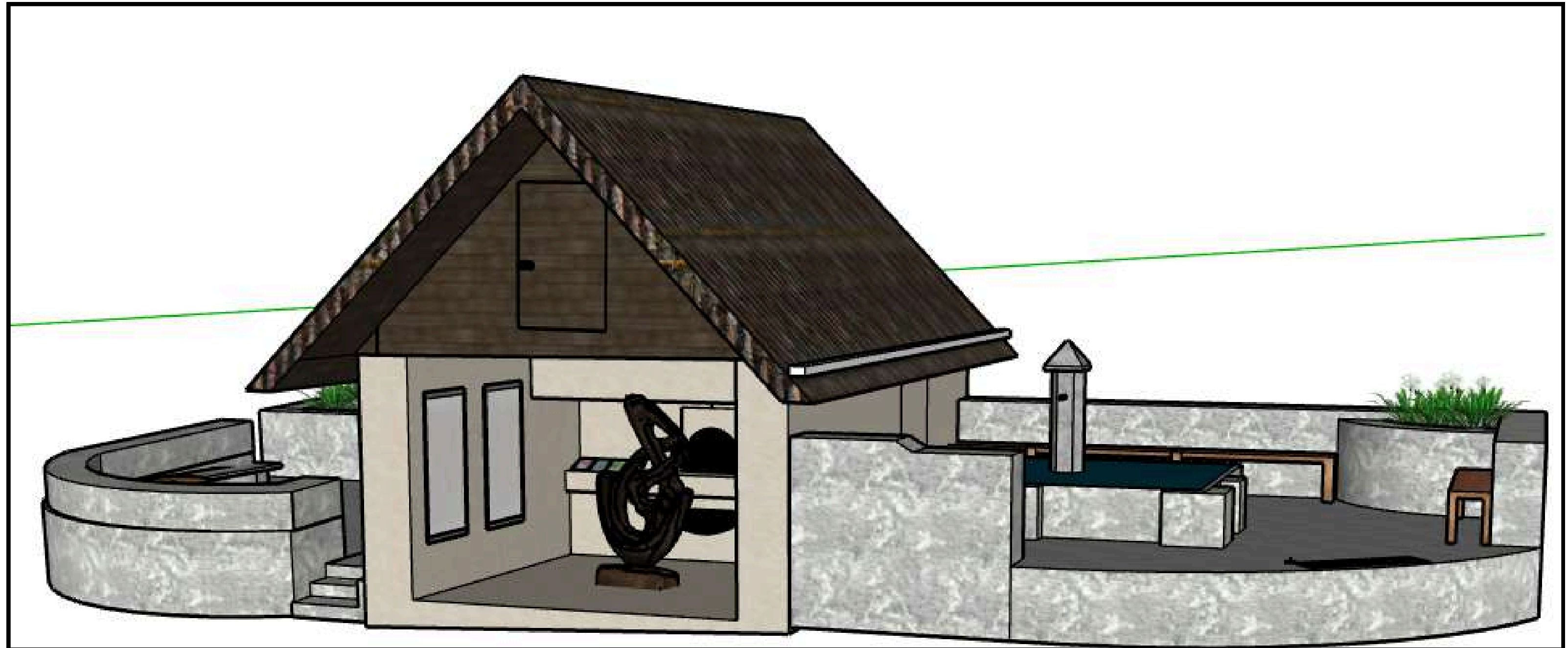

Proposition de réaménagement A

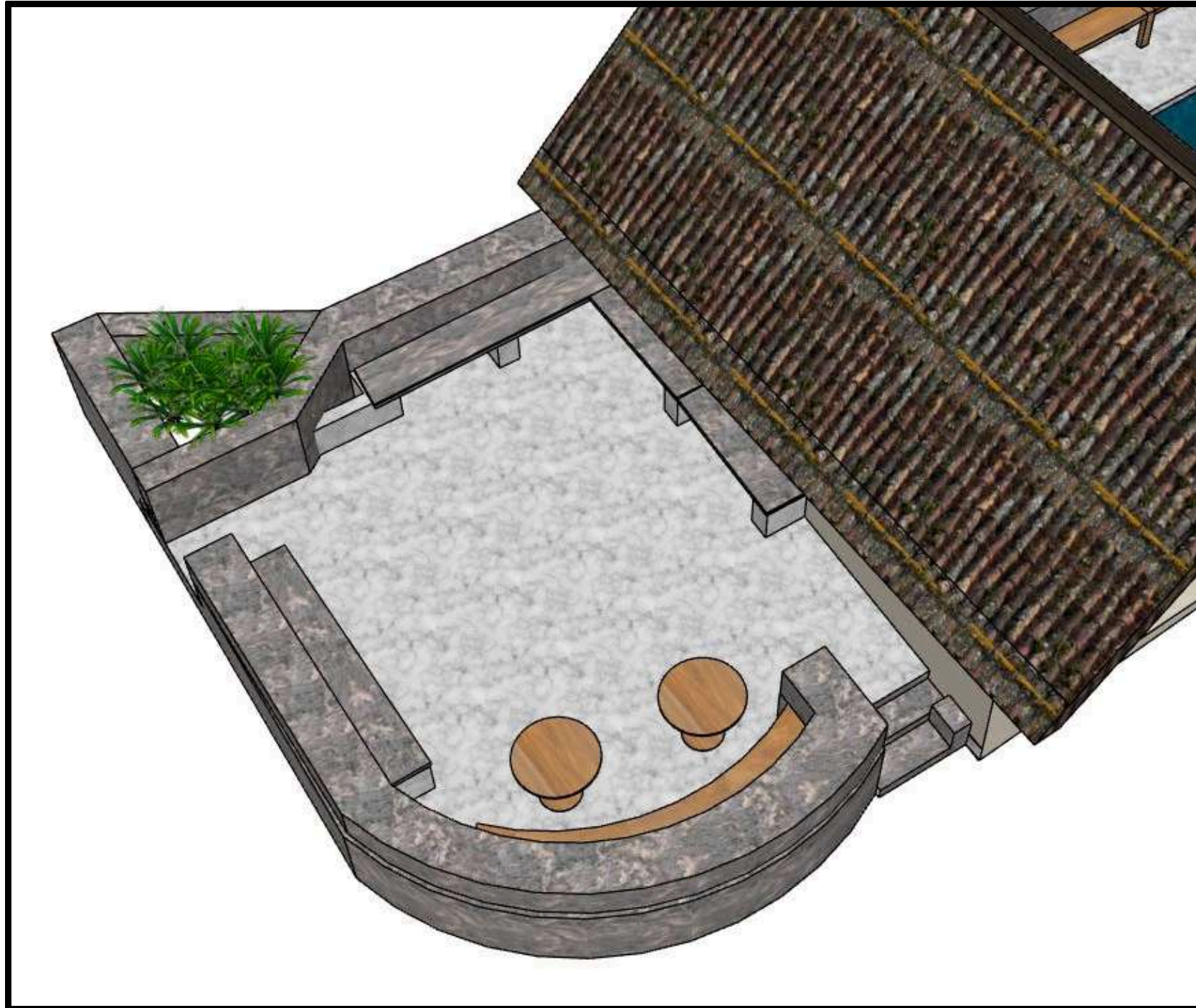

Proposition de réaménagement B



Proposition de réaménagement B



Proposition de réaménagement B



Proposition de réaménagement C



Proposition de réaménagement C



A scenic landscape featuring a large mountain range in the background with patches of snow and autumn-colored trees. In the foreground, a calm lake reflects the surrounding scenery, including the mountains and trees. The sky is a clear, bright blue. The text "Merci!" is overlaid in the center of the image.

Merci !